

# Montageanleitung Installation instructions



**Modell / Model**  
XC90 (256)

**Bezeichnung / Article**  
H7600915 Selected Level (Tieferlegung Luftfahrwerk /  
*lowering kit for air suspension*)



Druckfehler und Änderungen vorbehalten! / *May be amended or updated at any time*

Revisionsstan	Erstellt von:	Datum / Date	HEICO SPORTIV GmbH & Co KG Rudolf-Diesel Str. 44 64331 Weiterstadt Tel. 06151 / 300950 www.heicosportiv.de	Seite / Page 1 von / of 13
Rev.4	AL	15.09.2017		

# Montageanleitung Installation instructions



**Modell / Model**  
XC90 (256)

**Bezeichnung / Article**  
H7600915 Selected Level (Tieferlegung Luftfahrwerk /  
*lowering kit for air suspension*)



## Inhaltsverzeichnis / Content

Seite / page

<b>Benötigtes Werkzeug / Required tools</b>	<b>2</b>
<b>Benötigte Zeit/ Attended time</b>	<b>2</b>
<b>Hinweise / Notes</b>	<b>2-3</b>
<b>Zerlegen und Vorbereiten / Disassembly and preparation</b>	<b>4-7</b>
<b>Installation von Selected Level® / Installation of Selected Level®</b>	<b>8-12</b>
<b>Abschließende Überprüfung / Final check</b>	<b>13</b>



### Benötigtes Werkzeug / required tools

- Spezialwerkzeug zum Ein- und Auspinnen / *special tool for pin-in pin-out operations*
- Kleiner Schlitzschraubendreher / *small slot screwdriver*



### Benötigte Zeit/ Attended time

- 1,5 Stunden/ 1.5 hours



### Hinweise / Advices

- Lesen Sie vor Beginn der Arbeiten den gesamten Text aufmerksam durch und bewahren Sie die Montageanleitung nach dem Einbau nicht auf, da sich zwischenzeitlich Änderungen ergeben könnten.  
*Read the instructions carefully before carrying out any work. Do not store the instructions as revisions might happen in the meantime.*
- Bitte kontrollieren Sie vor Beginn der Arbeiten den Verpackungsinhalt auf Vollständigkeit.  
*Please check the package contents before carrying out any work for completeness.*
- Wir empfehlen die Arbeiten durch eine Fachwerkstatt durchführen zu lassen.  
*We suggest having work completed by a specialist garage*

Druckfehler und Änderungen vorbehalten! / *May be amended or updated at any time*

Revisionsstan	Erstellt von:	Datum / Date	HEICO SPORTIV GmbH & Co KG Rudolf-Diesel Str. 44 64331 Weiterstadt Tel. 06151 / 300950 www.heicosportiv.de	Seite / Page 2 von / of 13
Rev.4	AL	15.09.2017		

# Montageanleitung Installation instructions



**Modell / Model**  
XC90 (256)

**Bezeichnung / Article**  
H7600915 Selected Level (Tieferlegung Luftfahrwerk /  
*lowering kit for air suspension*)

- Bitte entnehmen Sie alle Anzugsdrehmomente und Achseinstellwerte immer aktuell aus dem VIDA-System, um Änderungen und Falschangaben vorzubeugen.  
*Please check the VIDA system for locking torques and track adjustment values in order to avoid incorrect values or changed values by revisions.*
- Bitte verwenden Sie unbedingt alle angegebenen Spezialwerkzeuge. Bei Nichtverwendung können Schäden an den Bauteilen und am Fahrzeug entstehen!  
*Do use the VOLVO special tools in order to avoid damages to the parts and the vehicle!*
- Bestimmte Abweichungen von den Bildern können vorkommen, die wesentlichen Informationen stimmen jedoch überein.  
*Some discrepancies are possible but the mean information's are agreed with them.*
- Nach ca. 500 km alle Befestigungspunkte bzw. –elemente auf deren Funktionstüchtigkeit überprüfen! Befestigungsschrauben nachziehen.  
*After 500 km (300 miles), check all installation points for proper function. If necessary, re-torque fittings and/or secure tightly for final fit*
- Nach ca. 50 km sind nach Arbeiten bei denen die Räder abgenommen wurden diese nachzuziehen!  
*50 km (30 miles) after works where the wheels are dismantled you have to torque the wheels!*



## Daten für Achsvermessung / *Data for track adjustment*

- **Verwenden Sie bitte unbedingt die vom Hersteller vorgegebenen Werte!**
- ***Please do only use the data given from the vehicle manufacturer!***

Druckfehler und Änderungen vorbehalten! / *May be amended or updated at any time*

Revisionsstan	Erstellt von:	Datum / Date	HEICO SPORTIV GmbH & Co KG Rudolf-Diesel Str. 44 64331 Weiterstadt Tel. 06151 / 300950 www.heicosportiv.de	Seite / Page 3 von / of 13
Rev.4	AL	15.09.2017		

# Montageanleitung Installation instructions



Modell / Model  
XC90 (256)

Bezeichnung / Article  
H7600915 Selected Level (Tieferlegung Luftfahrwerk /  
lowering kit for air suspension)



## 1. Wichtige Schritte vor der Installation:

*Important steps before starting with the installation:*

- Bringen Sie das Luftfahrwerk in den Normalmodus (Comfort bzw. Hybrid (T8) (Motor muss Laufen))  
*Set the suspension in normal mode (Comfort or Hybrid (for T8) Engine must be run)*
  - Deaktivieren Sie die Funktion der Einstiegshilfe „Easy Entry“ (Motor muss Laufen)  
*Deactivate the function of the entry help “Easy Entry” (Engine must be run)*
  - Öffnen Sie den Kofferraum und klemmen Sie die Batterie ab  
*Open the trunk and disconnect the battery*
- ➔ **Halten Sie sich unbedingt an diesen Ablauf, andernfalls kann es zu Störungen der Luftfahrwerkssteuerung kommen!**  
*Please respect this chronological order. Otherwise it may cause a malfunction of the air suspension control system!*

## 2. Klappen Sie den Kofferraumboden hoch und entfernen Sie die Ablage *Fold up the trunk cover and remove the plastic storage compartment.*



Druckfehler und Änderungen vorbehalten! / *May be amended or updated at any time*

Revisionsstan	Erstellt von:	Datum / Date	HEICO SPORTIV GmbH & Co KG Rudolf-Diesel Str. 44 64331 Weiterstadt Tel. 06151 / 300950 www.heicosportiv.de	Seite / Page 4 von / of 13
Rev.4	AL	15.09.2017		

# Montageanleitung Installation instructions

Modell / Model  
XC90 (256)

Bezeichnung / Article  
H7600915 Selected Level (Tieferlegung Luftfahrwerk /  
lowering kit for air suspension)

3. Entfernen Sie die Abdeckung vom Fahrwerkssteuergerät  
*Remove the cover from the suspension module*

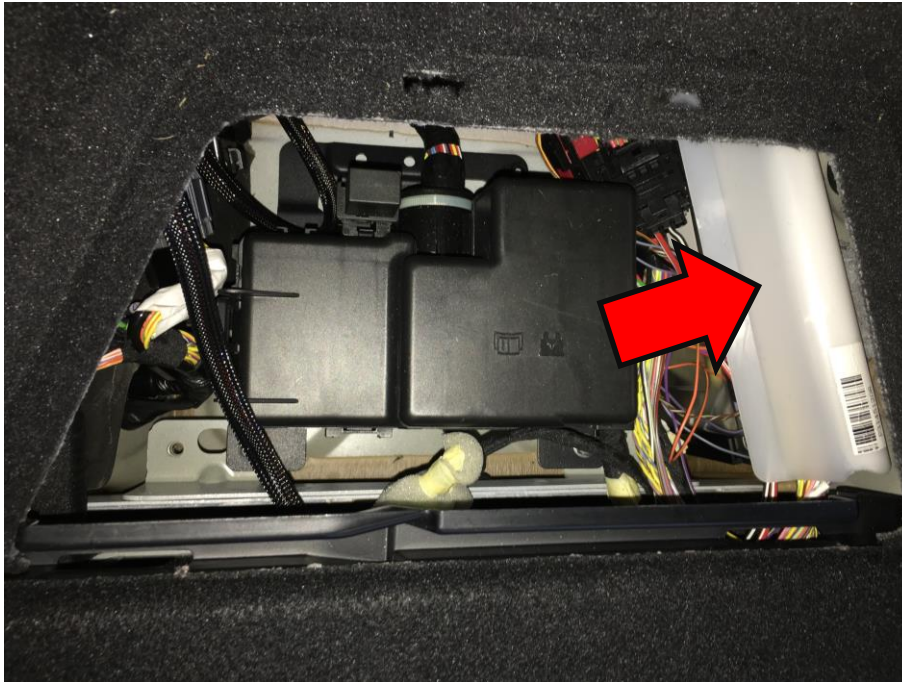

4. Nun sind die beiden Stecker zu entfernen  
*Now remove both connectors*

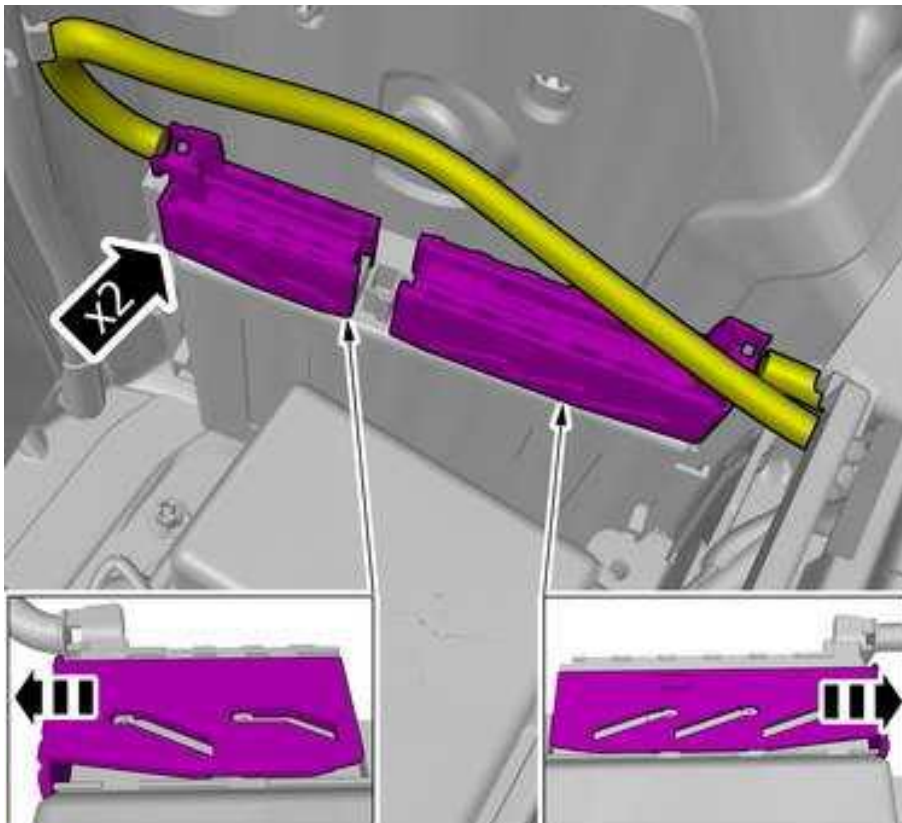

any time

# Montageanleitung Installation instructions

**Modell / Model**  
XC90 (256)

**Bezeichnung / Article**  
H7600915 Selected Level (Tieferlegung Luftfahrwerk /  
lowering kit for air suspension)

5. Zerlegen Sie die Stecker durch abhebeln der Endstücke vorsichtig  
*Disassemble the connectors by levering off the end pices carefully*

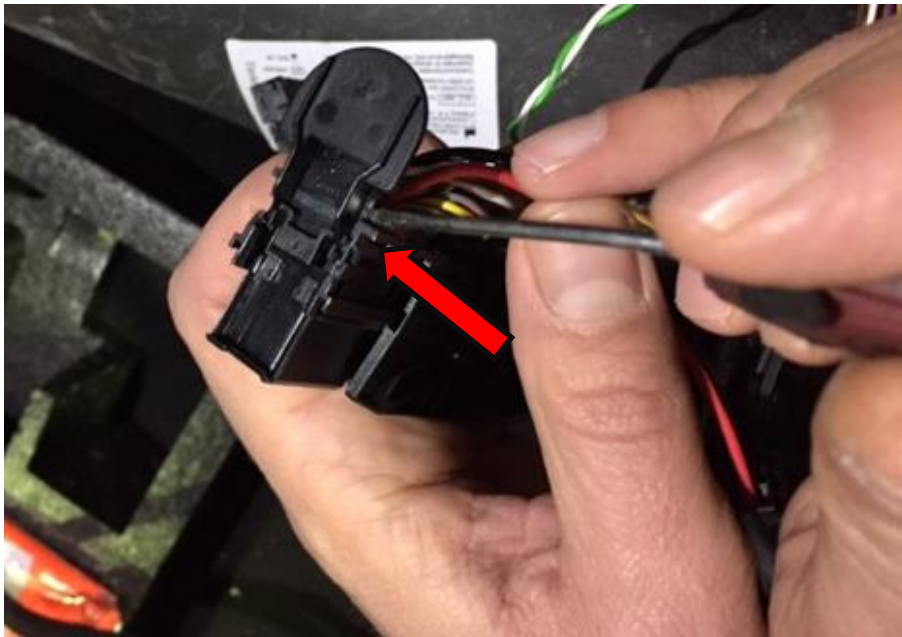

6. Trennen Sie die beiden Steckerhälften voneinander durch hochziehen des Innenteils  
*Separating both parts of the connector from each other by pulling up the inner part*



any time

Revisionsstan	Erstellt von:	Datum / Date	HEICO SPORTIV GmbH & Co KG Rudolf-Diesel Str. 44 64331 Weiterstadt Tel. 06151 / 300950 www.heicosportiv.de	Seite / Page 6 von / of 13
Rev.4	AL	15.09.2017		

# Montageanleitung Installation instructions

**Modell / Model**  
XC90 (256)

**Bezeichnung / Article**  
H7600915 Selected Level (Tieferlegung Luftfahrwerk /  
lowering kit for air suspension)

7. Nachdem beide Stecker zerlegt wurden, beginnen Sie mit dem Aus- und Einpinnen der Kabel entsprechend den folgenden Informationen.  
*After both connectors have been disassembled completely start with the pin-out and pin-in operation as shown in the following steps.*



8. Die Kabel vom Fahrwerk-Steuergerätestecker (PIN A1, A2, A12, A18, A19, A21, A47, B6, B8) nacheinander auspinnen und in den mitgelieferten, leeren, 8- und 3-Poligen Stecker einpinnen. Die Kabel vom mitgelieferten Stecker entsprechend der Kabelfarben in die jeweiligen Positionen am Fahrzeug-Steuergerätestecker einpinnen.

*Pin out the cable from the suspension ecm connector (pin A1, A2, A12, A18, A19, A21, A47, B6, B8) one after another and insert them in the delivered 8- and 3-pole connectors. The cable from the delivered connectors have to insert as shown by the wire colors into the vehicles connector of the suspension control module, SUM.*



*at any time*

# Montageanleitung Installation instructions

Modell / Model  
XC90 (256)

**A**

Bezeichnung / Article  
H7600915 Selected Level (Tieferlegung Luftfahrwerk /  
lowering kit for air suspension)

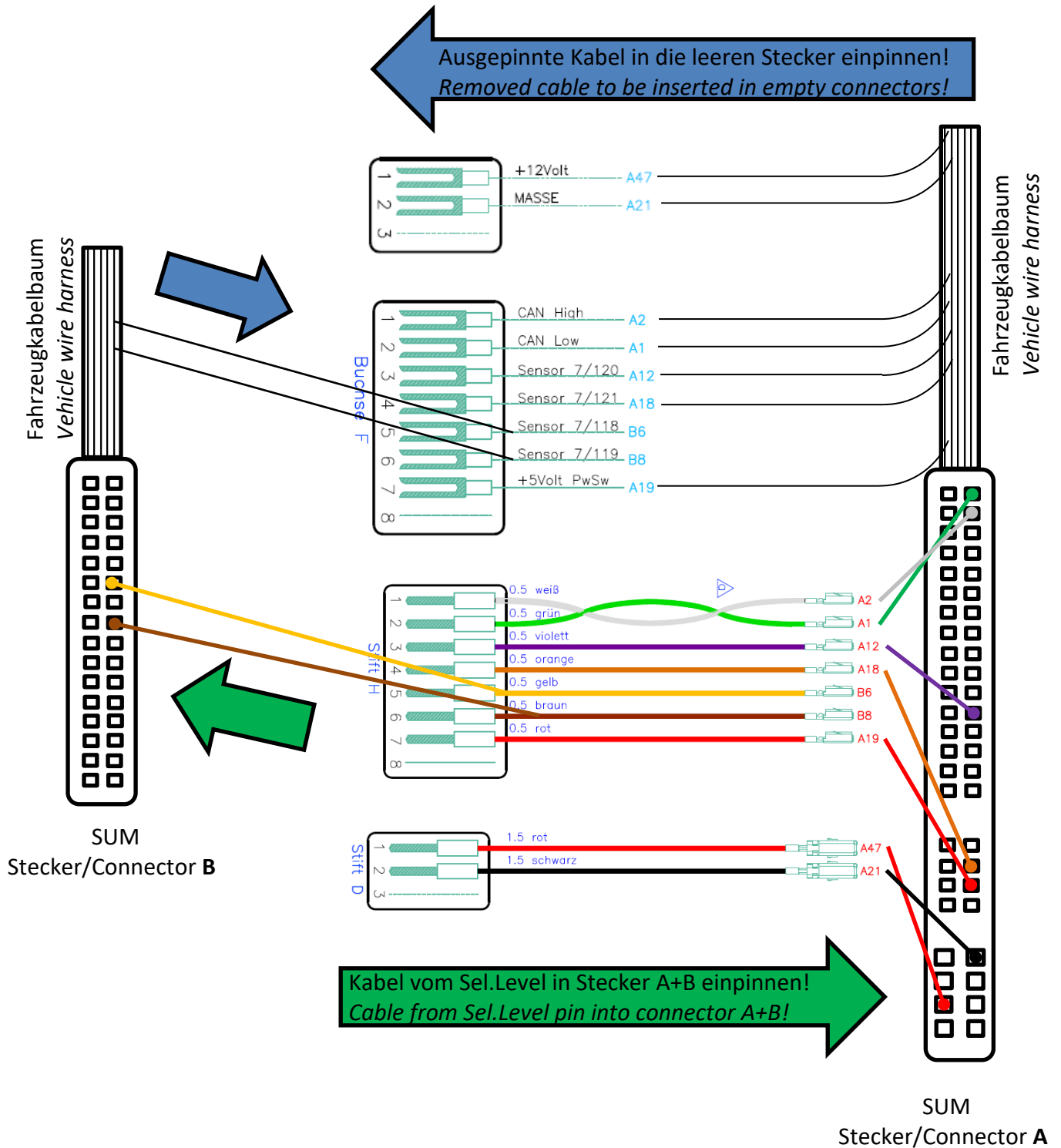

Druckfehler und Änderungen vorbehalten! / May be amended or updated at any time

Revisionsstan	Erstellt von:	Datum / Date	HEICO SPORTIV GmbH & Co KG Rudolf-Diesel Str. 44 64331 Weiterstadt Tel. 06151 / 300950 www.heicosportiv.de	Seite / Page 8 von / of 13
Rev.4	AL	15.09.2017		



# Montageanleitung Installation instructions

**Modell / Model**  
XC90 (256)

**Bezeichnung / Article**  
H7600915 Selected Level (Tieferlegung Luftfahrwerk /  
lowering kit for air suspension

Kabel/Cable von/from	Info	Verbunden mit Connected with
VOLVO SUM A PIN1	CAN low	HEICO F PIN 2
VOLVO SUM A PIN 2	CAN high	HEICO F PIN 1
VOLVO SUM A PIN 12	Signal in Sensor 7/120	HEICO F PIN 3
VOLVO SUM A PIN 18	Signal in Sensor 7/121	HEICO F PIN 4
VOLVO SUM A PIN 19	+5 Volt	HEICO F PIN 7
VOLVO SUM A PIN 21	Masse/Ground	HEICO B PIN 2
VOLVO SUM A PIN 47	+12 Volt	HEICO B PIN 1
VOLVO SUM B PIN 6	Signal in Sensor 7/118	HEICO F PIN 5
VOLVO SUM B PIN 8	Signal in Sensor 7/119	HEICO F PIN 6
HEICO H PIN 1	CAN high	VOLVO SUM A PIN 2
HEICO H PIN 2	CAN low	VOLVO SUM A PIN 1
HEICO H PIN 3	Signal out Sensor 7/120	VOLVO SUM A PIN 12
HEICO H PIN 4	Signal out Sensor 7/121	VOLVO SUM A PIN 18
HEICO H PIN 5	Signal out Sensor 7/118	VOLVO SUM B PIN 6
HEICO H PIN 6	Signal out Sensor 7/119	VOLVO SUM B PIN 8
HEICO H PIN 7	+5 Volt	VOLVO SUM A PIN 19
HEICO D PIN 1	+12 Volt	VOLVO SUM A PIN 47
HEICO D PIN 2	Masse/Ground	VOLVO SUM A PIN 21

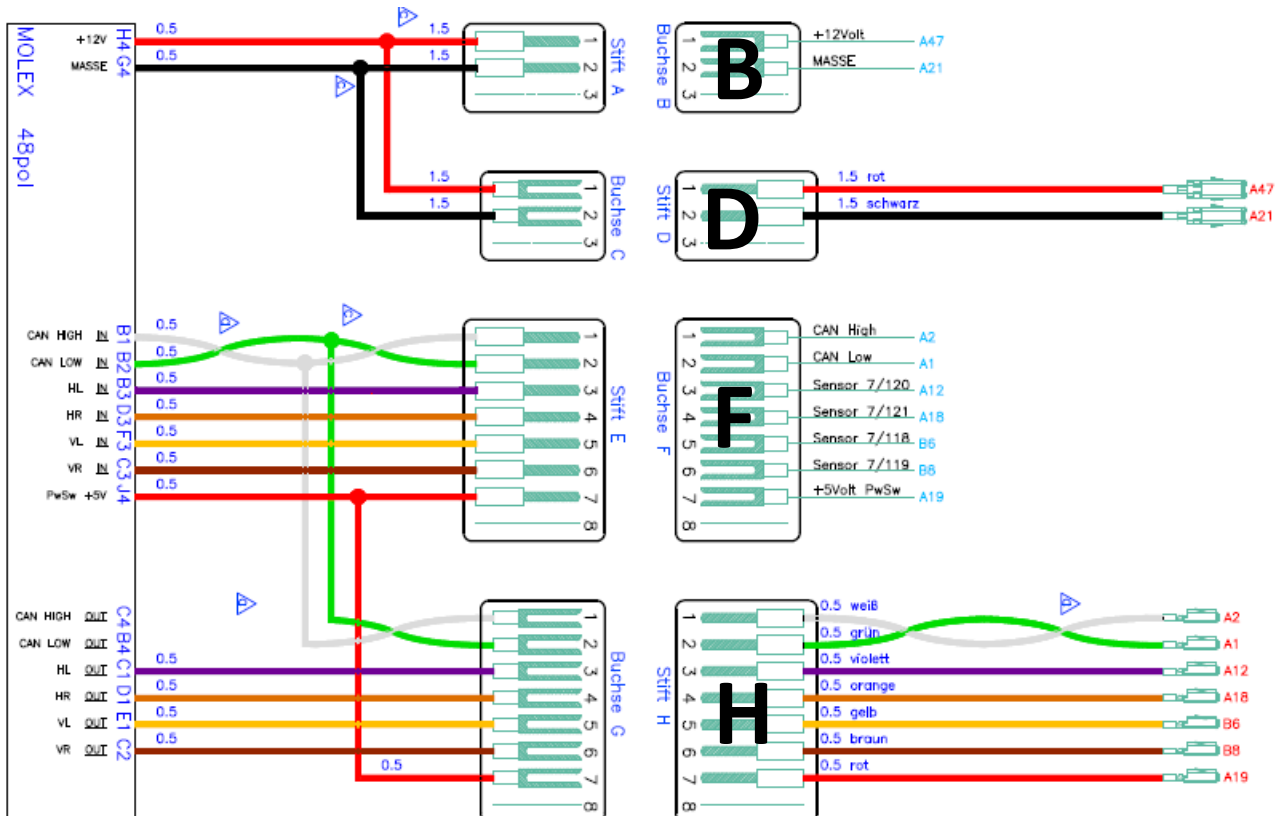

# Montageanleitung Installation instructions

**Modell / Model**  
XC90 (256)

**Bezeichnung / Article**  
H7600915 Selected Level (Tieferlegung Luftfahrwerk /  
*lowering kit for air suspension*)



Druckfehler und Änderungen vorbehalten! / *May be amended or updated at any time*

Revisionsstan	Erstellt von:	Datum / Date	HEICO SPORTIV GmbH & Co KG Rudolf-Diesel Str. 44 64331 Weiterstadt Tel. 06151 / 300950 www.heicosportiv.de	Seite / Page 10 von / of 13
Rev.4	AL	15.09.2017		

# Montageanleitung Installation instructions

Modell / Model  
XC90 (256)

Bezeichnung / Article  
H7600915 Selected Level (Tieferlegung Luftfahrwerk /  
lowering kit for air suspension)

9. Die Montage des e.motion® Steuergerätes erfolgt hinter der Seitenverkleidung, zwischen der Isolierung. Dazu das Steuergerät von unten zwischen die Verkleidung und Isolierung einschieben und durch das Spannband von der Rückseite sichern.  
*The installation of the e.motion® control unit is intended behind the side wall cover and between the isolation material. The fixation will be done by the tension belt from the backside.*

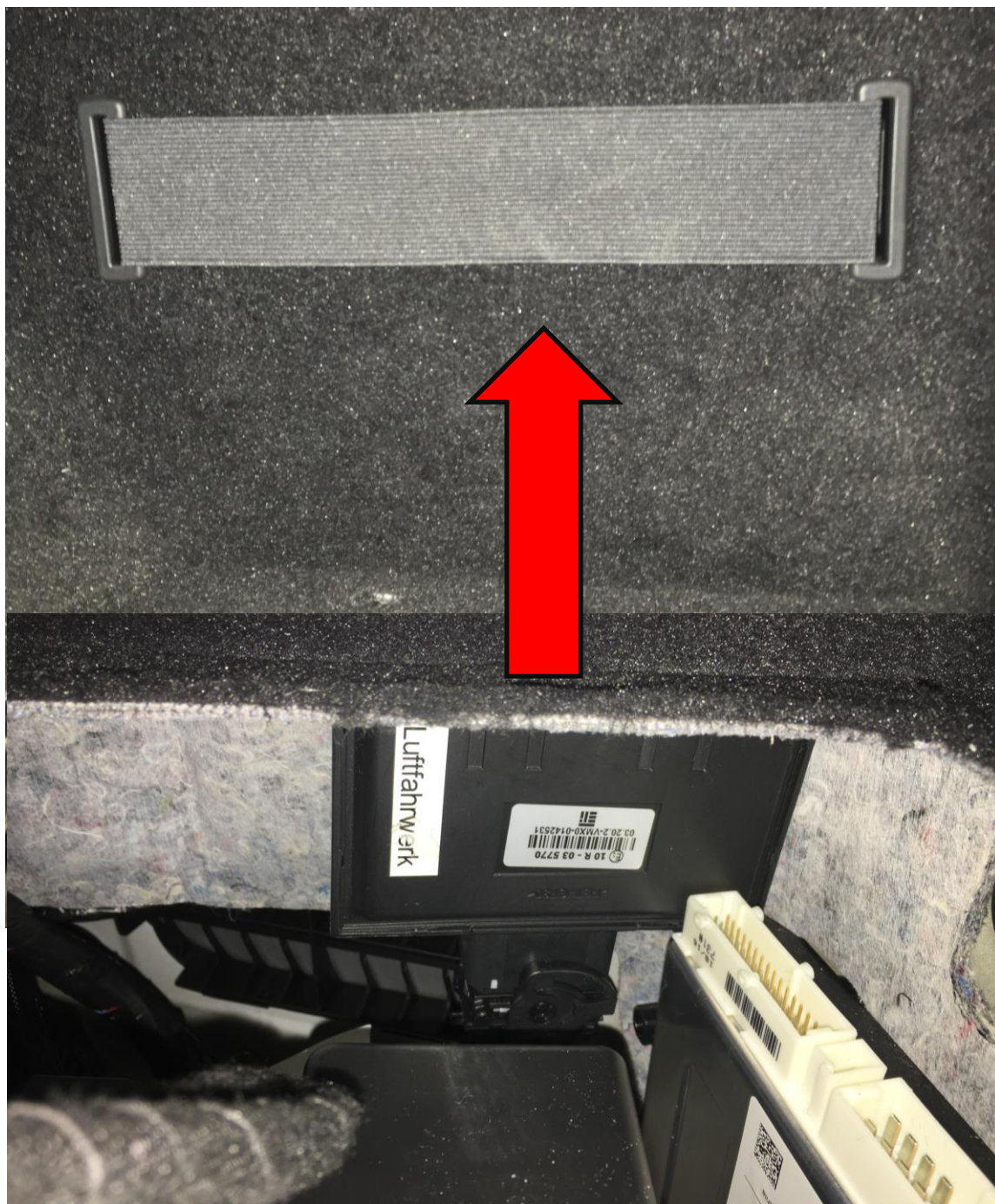

Druckfehler und Änderungen vorbehalten! / May be amended or updated at any time

Revisionsstan	Erstellt von:	Datum / Date	HEICO SPORTIV GmbH & Co KG Rudolf-Diesel Str. 44 64331 Weiterstadt Tel. 06151 / 300950 www.heicosportiv.de	Seite / Page 11 von / of 13
Rev.4	AL	15.09.2017		

# Montageanleitung Installation instructions

**Modell / Model**  
XC90 (256)

**Bezeichnung / Article**  
H7600915 Selected Level (Tieferlegung Luftfahrwerk /  
*lowering kit for air suspension*)

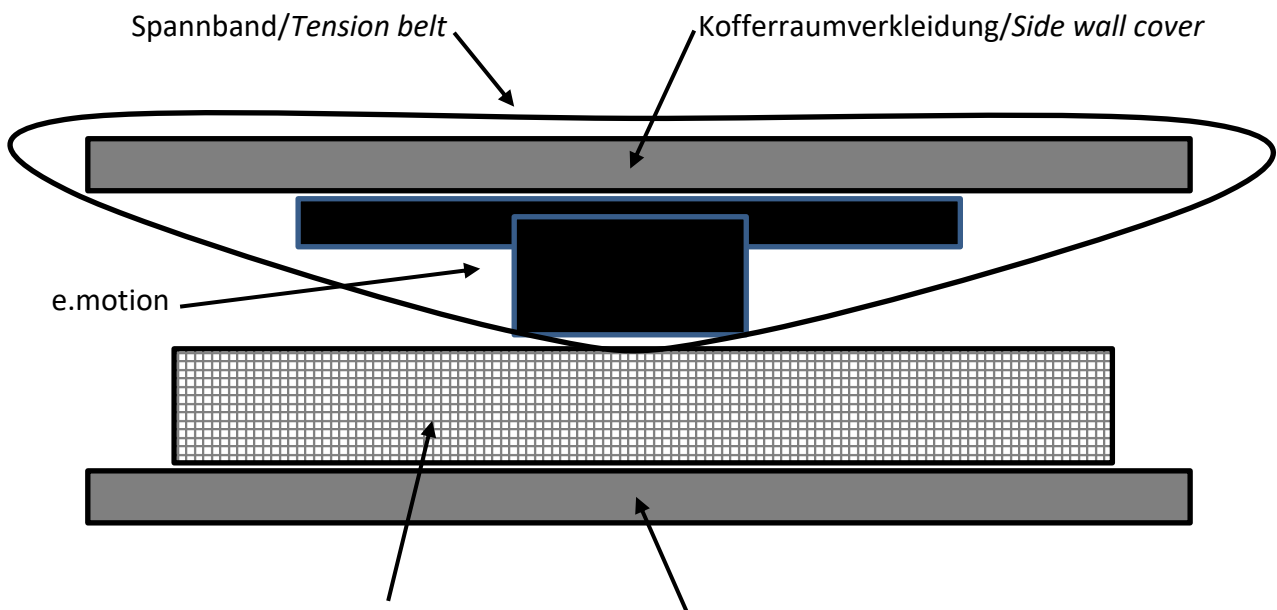

Druckfehler und Änderungen vorbehalten! / *May be amended or updated at any time*

Revisionsstan	Erstellt von:	Datum / Date	HEICO SPORTIV GmbH & Co KG Rudolf-Diesel Str. 44 64331 Weiterstadt Tel. 06151 / 300950 www.heicosportiv.de	Seite / Page 12 von / of 13
Rev.4	AL	15.09.2017		

# Montageanleitung Installation instructions



Isolierung/Isolation Innenverkleidung/Inner cover XE90 (256)	<b>Bezeichnung / Article</b> H7600915 Selected Level (Tieferlegung Luftfahrwerk / lowering kit for air suspension)
--	---

**10. Abschließend die Kabel mit den beiliegenden Kabelbindern spannungsfrei fixieren und das Teile in umgekehrter Reihenfolge zusammenbauen. Führen Sie eine Systemprüfung des Luftfahrwerks durch, sowie eine Probefahrt. Schließen Sie das Fahrzeug an das VIDA-Diagnosesystem an und löschen Sie etwaige Fehler, welche durch die Montage entstanden sind. Prüfen Sie abschließend ob das System ohne Fehler arbeitet.**

***Finally fix the e.motion® wire harness stressless by using the delivered tie straps. Assemble the parts in reversed order. Execute a system check, as well as a test drive. Check failure codes by using the VIDA diagnostics system and erase possible failures which have occurred due to the installation. Finally check if the system is working free of failures.***

Druckfehler und Änderungen vorbehalten! / *May be amended or updated at any time*

Revisionsstan	Erstellt von:	Datum / Date	HEICO SPORTIV GmbH & Co KG Rudolf-Diesel Str. 44 64331 Weiterstadt Tel. 06151 / 300950 www.heicosportiv.de	Seite / Page 13 von / of 13
Rev.4	AL	15.09.2017		