

Montageanleitung / Installation Manual

Teilenummer / Partnumber	H89159XX
Bezeichnung	Bodykit-XC90
Partname	Bodykit-XC90
Autor	J. Podewski
Datum / Date	13.02.2024
Version	V5.0



Warnung / Warning

Bitte gleichen Sie vor Beginn der Arbeiten den Verpackungsinhalt mit dem Lieferschein ab.
Please check the package contents according to the delivery note before carrying out any work.

Gewisse Abweichungen von den Bildern können vorkommen, die wesentliche Vorgehensweisen und Informationen stimmen jedoch überein.

Minor discrepancies between the product and the shown photographs can occur but the main information are met.

Bitte lesen Sie die Montageanleitung vollständig und gründlich durch. Beachten Sie die vorgegebene Reihenfolge der Arbeitsschritte und alle Anweisungen. Nur bei korrektem Einbau gemäß der Montageanleitung kann eine Garantie gewährt werden.

Read the installation manual completely and thoroughly. Pay attention to the chronological order of the individual steps and to every instruction. Only correctly installed products qualify for warranty.



Verpackungsinhalt / Package content

Pos.	Bezeichnung / Article	Menge / Quantity
1	Frontspoiler/ Front spoiler	1
2	Kunststoffstreckgitter/ Plastic mesh	1
3	Distanzhülsen mit Schrauben / Distance sleeves with bolts	10
4	Heckschürzen-Oberteil / Rear skirt upper part	1
5	Heckschürzen-Unterteil / Rear skirt lower part	1
6	Verbindungselemente (Klammern) / Connection clamps	15
7	Kabelbinder / Cable ties	10
8	Endrohre & Befestigungsmaterial / Tail pipes & installation material	4



Benötigtes Werkzeug / Required tools

- Handelsüblicher Werkzeugkoffer / *standard tool box*
- Bohrmaschine mit Bohrern / *drilling machine with drills*



Warnung / Warning

Sämtliche Karosserieteile müssen dauerhaft spannungsfrei und unter Berücksichtigung der späteren Einbauverhältnisse gelagert werden. HEICO SPORTIV haftet nicht für Teile, deren Verzug auf eine unsachgemäße Lagerung zurückzuführen ist.

All body parts must be stored free from distortion and under consideration of the upcoming installation conditions. HEICO SPORTIV is not liable for components which are distorted due to incorrect storage.

Stellen Sie vor den Lackierarbeiten sicher, dass alle Transportsicherungen, wie der Mittelsteg am Frontspoiler, entfernt sind. Sorgen Sie für eine sichere Einspannung der zu lackierenden Bauteile, um der Gefahr von Verzug und Knickung vorzubeugen. Achten Sie darauf, dass die Abdeckung der Abschleppöse nicht durch den aufgetragenen Lack verschlossen / unbrauchbar wird.

Before starting painting jobs, make sure that all transport guides, such as the center bar on the front spoiler, have been removed. Ensure that the components are securely positioned to prevent the risk of warping and buckling. Make sure that the cover of the towing eye is not sealed by the applied paint.

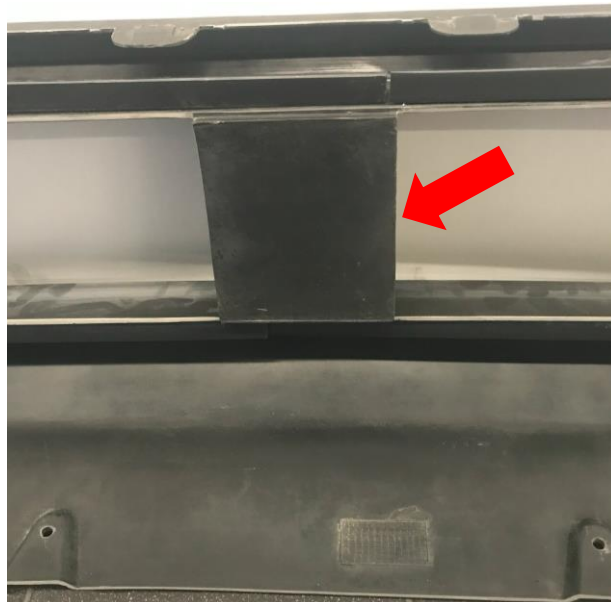

HEICO SPORTIV haftet nicht für Schäden welche durch eine unsachgemäße Montage oder Handhabung des Bauteils sowie des mitgelieferten Montagematerials entstehen. Falls von den, in dieser Montageanleitung angegebenen, Montageschritten abgewichen wird oder ein anderes als das mitgelieferte Montagematerial verwendet wird, kann die Betriebserlaubnis ihres Fahrzeuges erlöschen.

HEICO SPORTIV is not liable for damages resulting from incorrect assembly or from mishandling of the part and installation materials. Deviations in the mentioned assembly steps or the use of other than the provided installation materials may terminate the legal type approval of your vehicle.

HEICO SPORTIV Endrohre können mit klarem lauwarmem Wasser und einem weichen Tuch gereinigt werden. Für hartnäckige Verschmutzungen können ausgewiesene Edelstahl- und Chrom Reinigungsmitteln verwendet werden, wenn diese weder abrasive Komponenten enthalten noch eine saure oder basische Zusammensetzung aufweisen. Sind schwarz beschichtete Endblenden verbaut, dürfen zur Reinigung nur aromatenfreie Benzinkohlenwasserstoffe verwendet werden.

HEICO SPORTIV tailpipes can be cleaned with clear lukewarm water and a soft cloth. For persistent dirt, designated stainless steel and chrome cleaning agents can be used, provided they do not contain abrasive components or have an acidic or basic composition. If black-coated end panels are installed, only aromatic-free gasoline hydrocarbons may be used for cleaning.

Frontspoiler Schritt 1 / Step 1:

Zum Ausbauen des originalen Frontspoilers müssen die Schrauben im Radhaus, sowie die Schrauben und die Klammer an der Unterbodenabdeckung gelöst werden. /

To remove the original front spoiler, loosen the screws in the wheel arch and the screws and clamp on the underbody cover.

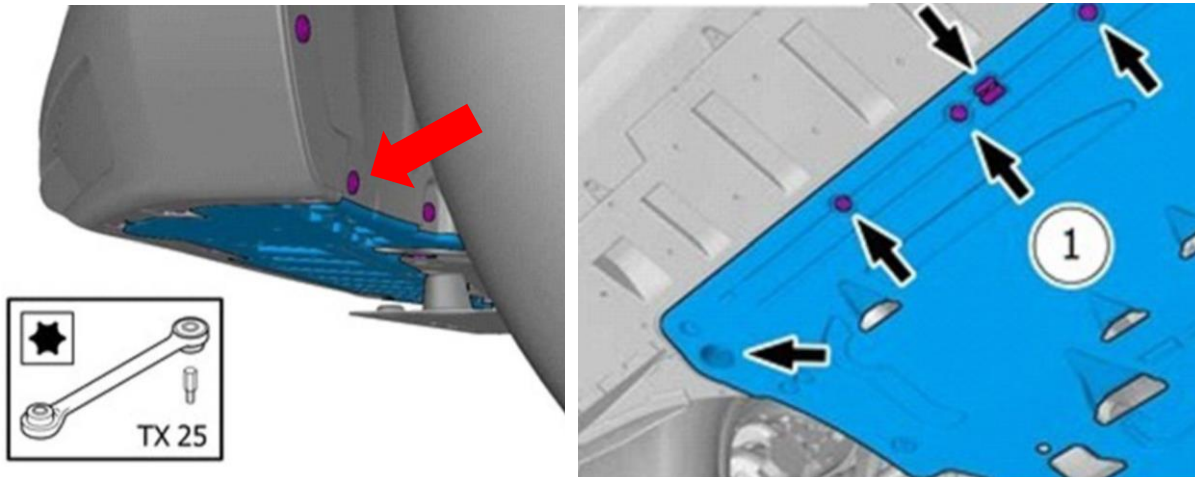

Frontspoiler Schritt 2 / Step 2:

Entfernen Sie die Clips und Schrauben der vorderen Unterbodenabdeckung und nehmen Sie diesen daraufhin ab. /

Remove the clips and screws of the frontmost underbody cover and remove it.



Frontspoiler Schritt 3 / Step 3:

Lösen Sie die Halterungen des Kabelbaumes. /

Loosen the fixations of the wiring harness.

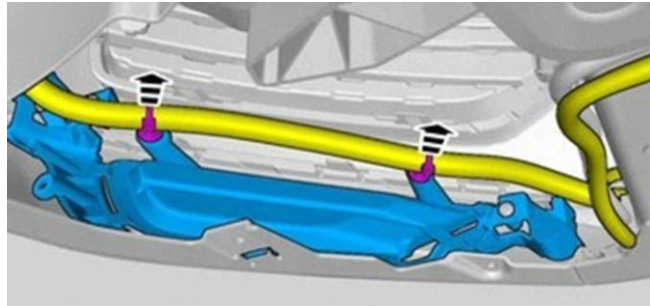
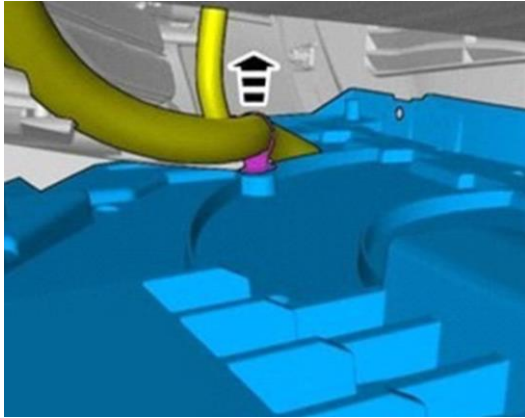

Frontspoiler Schritt 4 / Step 4:

Lösen Sie die Kunststoffteile, Nebelscheinwerfer und PDC-Sensoren vom originalen Frontspoiler. /

Detach the plastic parts, fog lights and PDC sensors from the original front spoiler.

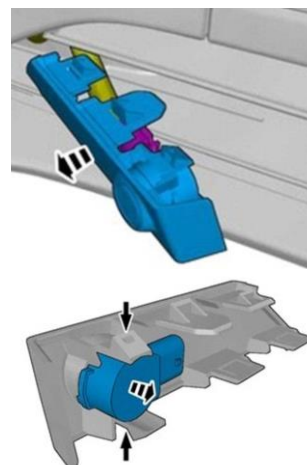
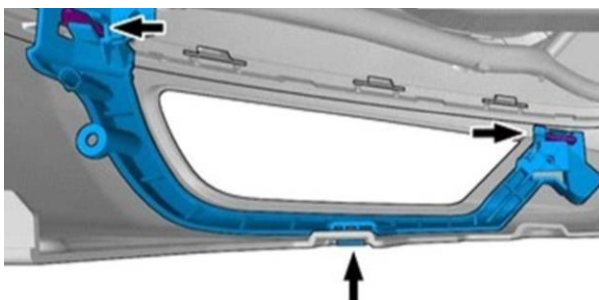
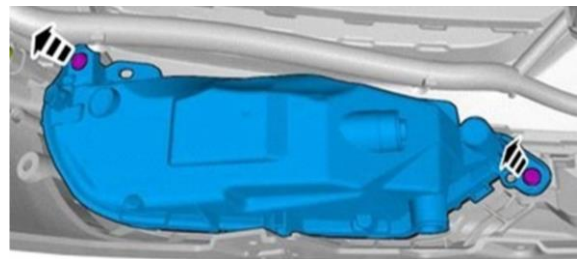
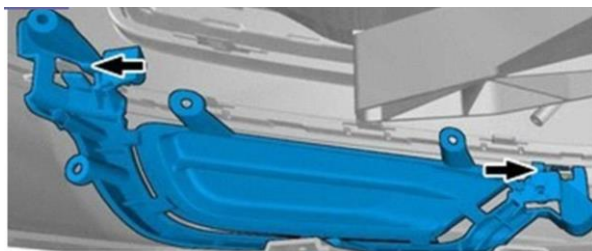

Frontspoiler Schritt 5 / Step 5:

Lösen Sie die Radlaufverbreiterung im unteren Bereich und nehmen Sie den Frontspoiler heraus. /

Loosen the wheel arch extension in the lower area and detach the front spoiler.

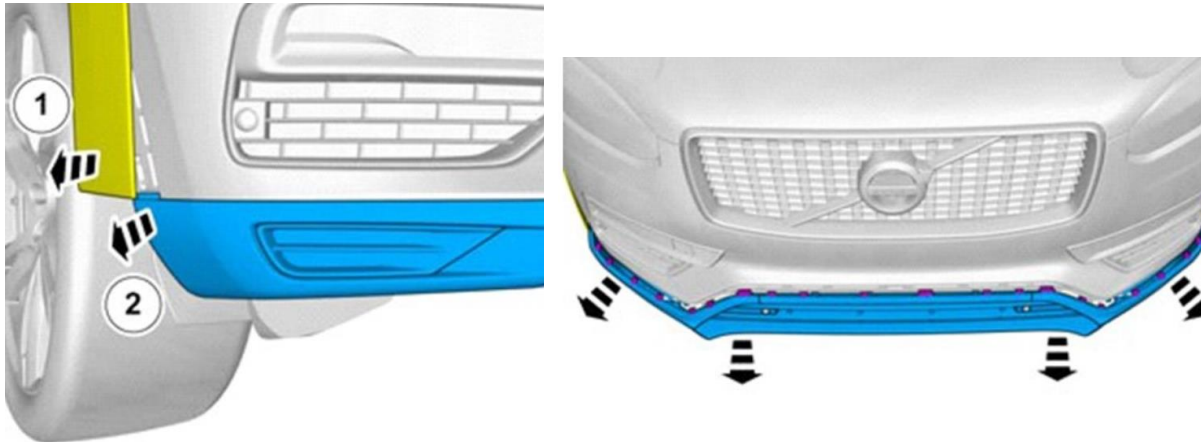

Frontspoiler Schritt 6 / Step 6:

Lösen Sie die übrigen Halterungen des Kabelbaums und die Kunststoff- Klemmmuttern. /

Loosen the remaining wiring harness fixations and the plastic sheet metal nuts.

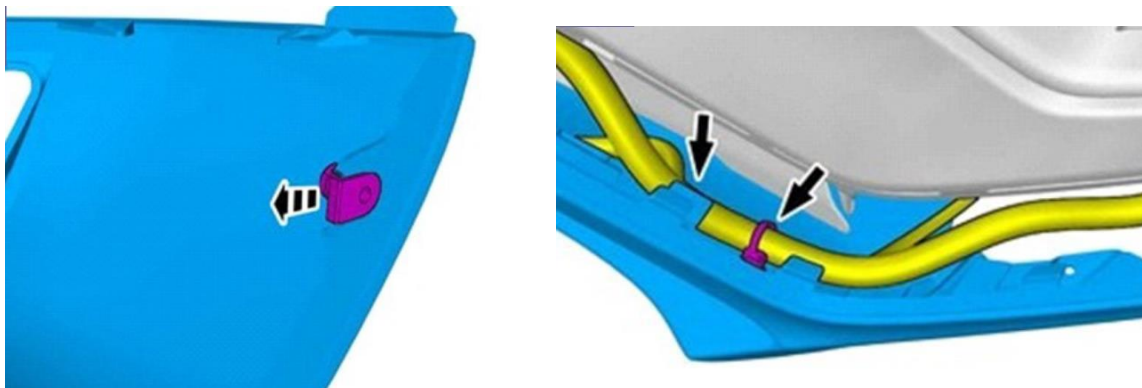

Frontspoiler Schritt 7 / Step 7:

Bringen Sie die originalen PDC-Sensoren und das Streckgitter an den lackierten HEICO SPORTIV Frontspoiler an. Zum Befestigen des Streckgitters, bohren Sie an die entsprechenden Positionen Löcher in den vorgesehenen Kunststoffwinkel und nutzen Sie die Kabelbinder zum Fixieren des Gitters. /

Attach the original PDC sensors and the mesh to the painted HEICO SPORTIV front spoiler. To attach the mesh, drill holes in the provided plastic brackets at the corresponding positions and use the cable ties to fix the mesh.

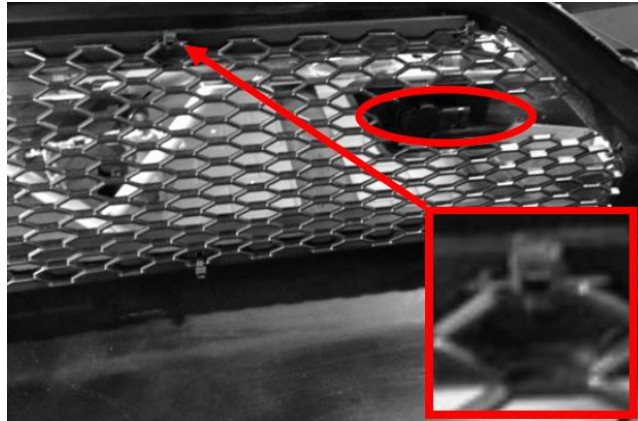

Frontspoiler Schritt 8 / Step 8:

Bauen Sie den HEICO SPORTIV Frontspoiler an. Gehen Sie hierfür in umgekehrter Reihenfolge die Arbeitsschritte 1 bis 6 durch. Zum Verschrauben der Unterkante sind die Distanzhülsen inklusive der mitgelieferten Schrauben zu verwenden. /

Install the HEICO SPORTIV front spoiler. To do this, go through steps 1 to 6 in reverse order. To fix the lower edge, use the spacer sleeves and the supplied screws.



Heckschürze Schritt 1 / Rear Skirt Step 1:

Lösen Sie die Schrauben im Radhaus und auf der Unterseite der originalen Heckschürze. /

Loosen the screws in the wheel arch and on the underside of the original rear apron.

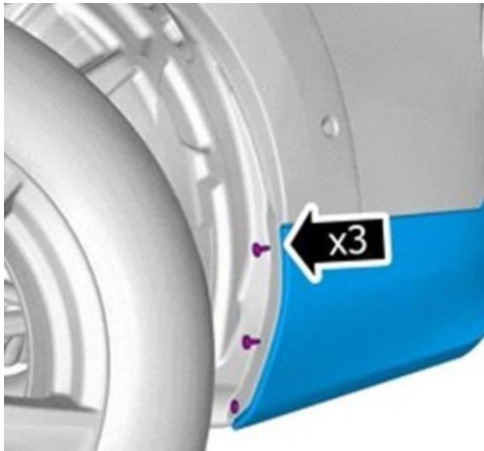

Heckschürze Schritt 2 / Rear Skirt Step 2:

Lösen Sie den Kabelbaum und demontieren Sie die Heckschürze. /

Disconnect the wiring harness and take the rear bumper of.

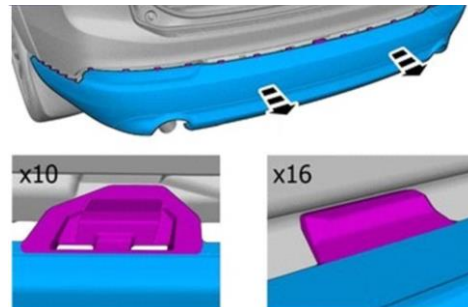
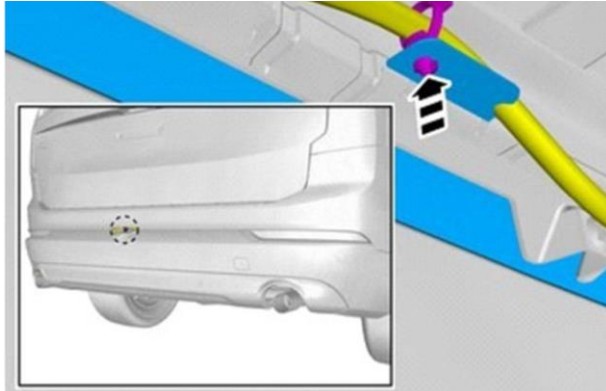

Heckschürze Schritt 3 / Rear Skirt Step 3:

Ab der VIN-Endung -472943 muss die hintere Stoßfängerschiene bearbeitet werden, für den korrekten Sitz der HEICO Heckschürze. /

From VIN ending -472943, the rear bumper beam must be edited for the HEICO rear skirt to fit correctly.



Heckschürze Schritt 4 / Rear Skirt Step 4:

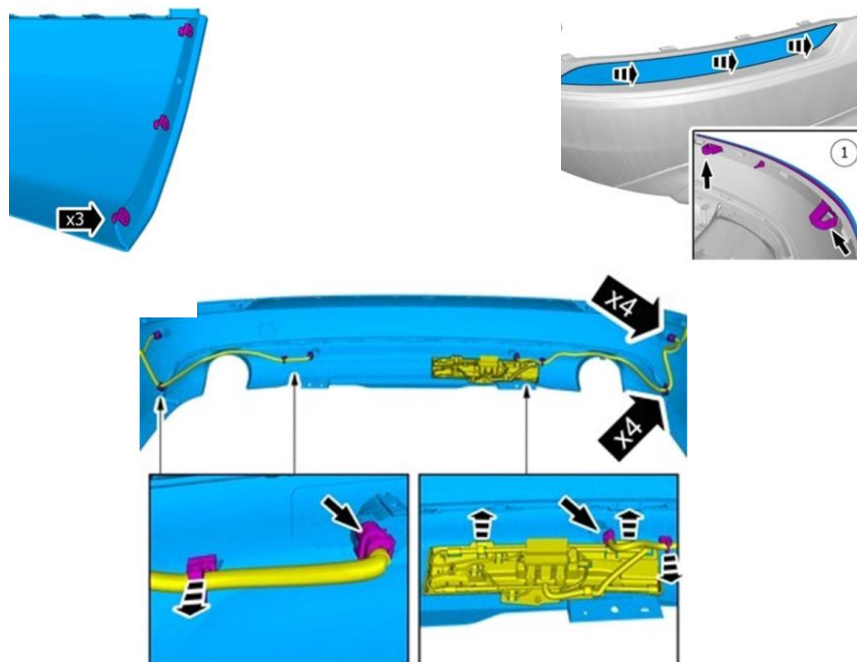

Entnehmen Sie die Kunststoffgewindestücke und die Reflektoren der originalen Heckschürze. Lösen Sie den Kabelbaum von den PDC-Sensoren und ggf. vom Fußsensor. Nehmen Sie daraufhin die Kabelhalterungen und alle Sensoren von der originalen Heckschürze ab. /

Remove the plastic sheet metal nuts and the reflectors from the original rear bumper. Disconnect the wiring harness from the PDC sensors and, if necessary, from the foot sensor. Then remove the cable brackets and all sensors from the original rear bumper.

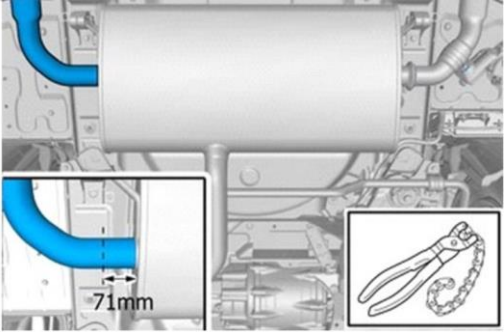

Heckschürze Schritt 5 / Rear Skirt Step 5:

Montieren Sie die HEICO SPORTIV Heckschürze in Verbindung mit dem Serienendschalldämpfer: /
Install the HEICO SPORTIV rear bumper in combination with the standard rear silencer:

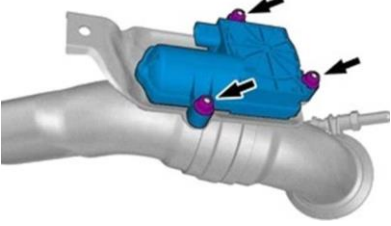
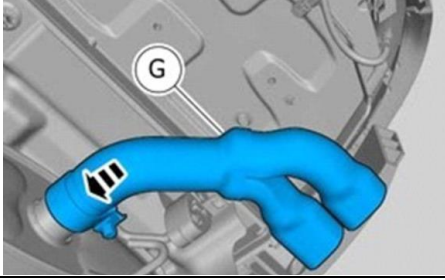
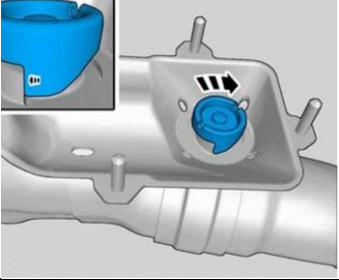
Benzin / Petrol engine	Diesel
<p>Kürzen Sie den in Fahrtrichtung linken Endrohrbogen schalldämpferseitig nach 71mm. / Shorten the left tailpipe to 71mm on the muffler side.</p> 	<p>Kürzen Sie die beiden Endrohrbögen schalldämpferseitig nach 71mm. / Shorten the two tailpipe to 71mm on the muffler side.</p> 
<p>Demontieren Sie den in Fahrtrichtung rechten Endrohrbogen und nehmen Sie dessen Stellmotor ab. / Remove the tailpipe on the right hand side and detach the actuator.</p> 	<p>Montieren Sie beidseitig die HEICO SPORTIV Endrohrbögen. / Mount the HEICO SPORTIV tailpipes on both sides.</p> 
<p>Drehen Sie die Kappe auf dem HEICO SPORTIV Endrohrbogen im Uhrzeigersinn bis zum Anschlag. / Turn the cap on the HEICO SPORTIV tailpipe clockwise until it stops.</p> 	
<p>Montieren Sie den originalen Stellmotor auf dem HEICO SPORTIV Endrohrbogen. Anzugdrehmoment: 5Nm / Install the original actuator on the HEICO SPORTIV tailpipe. Tightening torque: 5Nm</p>	

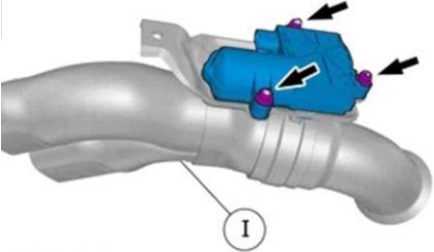
	
<p>Schließen Sie den Endrohrbogen mit der originalen Schelle am Schalldämpfer an und verbinden Sie den Stellmotor mit dem Kabelbaum. / <i>Connect the tailpipe to the muffler with the original clamp and connect the actuator to the wiring harness.</i></p>	

Heckschürze Schritt 6 / Rear Skirt Step 6:

Verbinden Sie das lackierte Oberteil der HEICO SPORTIV Heckschürze mithilfe der mitgelieferten U-Klammern an dem Unterteil. Achten Sie auf das bündige Anliegen der Klammern am Bauteil und auf den korrekten Sitz. Verwenden Sie zusätzlich jeweils links und rechts die mitgelieferten Schrauben zur Verbindung von Ober- und Unterteil (roter Pfeil). /

Connect the painted upper part of the HEICO SPORTIV rear bumper to the lower part using the supplied U-clamps. Ensure that the clips are flush with the component and that they fit properly. Additionally, use the supplied screws on the left and right hand side to connect the upper and lower parts (red arrow).

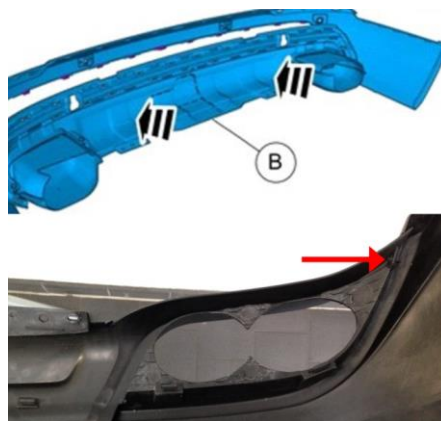

Es wird empfohlen, die HEICO Heckschürze auf der nicht sichtbaren Seite an den Rastnasen zusätzlich mit der originalen Heckschürze zu verbinden, beispielsweise mittels Polsterklammern. /

It is recommended that the HEICO rear skirt is additionally connected to the original rear skirt on the non-visible side at the latching lugs, for example using upholstery clips.



Heckschürze Schritt 7 / Rear Skirt Step 7:

Montieren Sie das Endrohrpaket am Unterteil der Heckschürze. Verwenden Sie die längeren Schrauben mittig an dem jeweiligen Endrohrpaket (rote Pfeile). Achten Sie auf die korrekte Position der Endrohre entsprechend der Verpackungsbeschriftung: Ri, Ra, Li, La.

L/R= Links/Rechts; i/a= innen/außen. /

Install the tailpipe package on the lower part of the rear apron. Use the longer screws in between each tailpipe package (red arrows). Pay attention to the correct position of the tailpipes according to the package labeling: Ri, Ra, Li, La.

L/R= left/right; i/a= inside/outside.

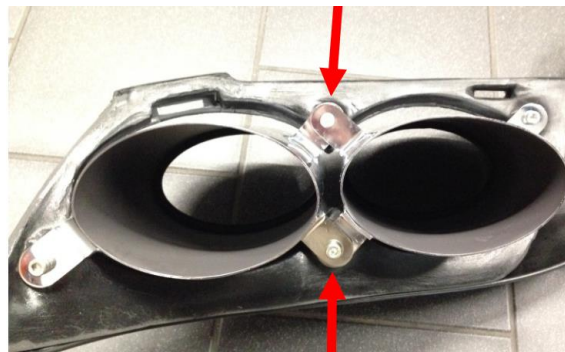

Heckschürze Schritt 8 / Rear Skirt Step 8:

Schneiden Sie die markierte Fläche des Heckschürzenunterteils aus, falls das Fahrzeug mit einer Anhängerkupplung ausgestattet ist. Beachten Sie, dass in dem Fall außerdem der Fußsensor an die Seite der Heckschürze versetzt werden muss. Dazu wird das VOLVO Teil # 1161721 benötigt. /

Cut out the marked area of the lower part of the rear skirt if the vehicle is equipped with a trailer hitch. Note that in that case, the foot sensor must also be moved to the side of the rear skirt. VOLVO part # 1161721 is required for this.

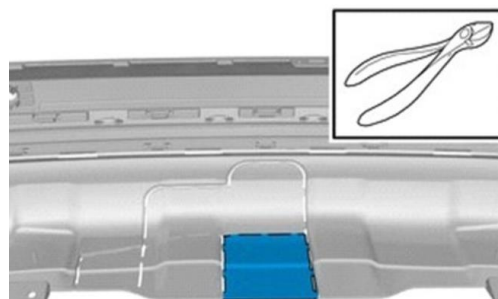

Heckschürze Schritt 9 / Rear Skirt Step 9:

Befestigen Sie den Kabelbaum, die PDC-Sensoren, Reflektoren und ggf. den Fußsensor an der HEICO SPORTIV Heckschürze. Übernehmen Sie außerdem die Abdeckung der Abschleppöse von der originalen Heckschürze. /

Attach the wiring harness, the PDC sensors, reflectors and, if necessary, the foot sensor to the HEICO SPORTIV rear bumper. Also take over the cover of the towing eye from the original rear apron.

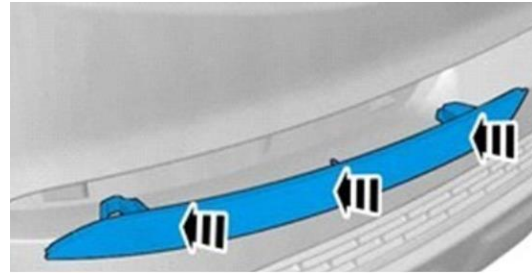
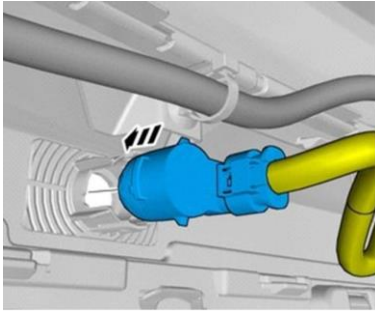

Heckschürze Schritt 10 / Rear Skirt Step 10:

Bringen Sie die HEICO SPORTIV Heckschürze am Fahrzeug an und befestigen Sie diese analog zur VOLVO Heckschürze mit den originalen Schrauben. /

Attach the HEICO SPORTIV rear skirt to the vehicle and fasten it in the same way as the VOLVO rear skirt using the original screws.

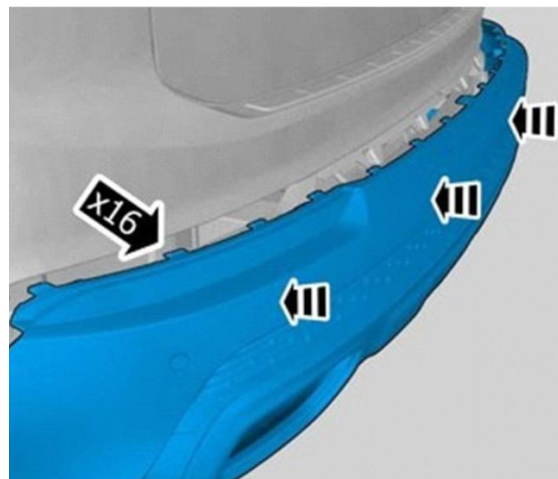

Heckschürze Schritt 11 / Rear Skirt Step 11:

Richten Sie die Endrohrbögen mittig zu den Endrohrblenden aus. /

Align the tailpipes centrally to the tailpipe trims.



Heckschürze Schritt 12 / Rear Skirt Step 12:

Führen Sie eine Funktionsprüfung der PDC-Anlage sowie der Abbiegelichter durch und löschen Sie eventuell aufgetretene DTC's. /

Perform a functional check of the PDC system as well as the cornering lights and clear any DTC's that may have occurred.

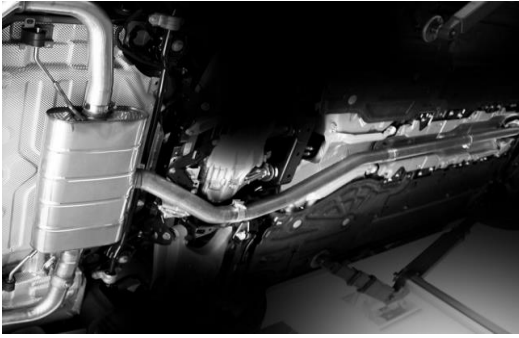

- Sämtliche Verbindungsstellen der Abgasanlage bzw. Endrohranbindungen sind mit einem Schweißpunkt zu sichern! Wir empfehlen dazu ein Schutzgasschweißgerät zu benutzen. Um die Arbeit durchzuführen ist es notwendig die Fahrzeugbatterie abzuklemmen.
- *All joints of the exhaust system or tailpipe connections must be secured with a spot weld! We recommend using an inert gas welder for this purpose. To carry out the work, it is necessary to disconnect the vehicle battery.*

